



GEC
Engineering
consultants

شركة إستشارات هندسية

بخبرة 14 عام .. قدمت وساهمت في العديد من المشاريع الكبرى في عدة دول ، تسعى لتوفير حلول مبتكرة والتعاون الكامل مع أصحاب العمل والمعينين لتقديم خدمات احترافية لتحقيق الرضا الكامل للعملاء .

الرؤية

توفير حلول مبتكرة ومتكاملة مواكبة للتطور ، وفي الوقت ذاته تهتم باحترام واستدامة القيم الإجتماعية والثقافية المحلية، وتراعي البعد البيئي والإقتصادي .

Providing innovative and integrated solutions that keep pace with development, while at the same time respecting and sustaining local social and cultural values, and taking into account the environmental and economic dimension .

القيم الاساسية

- ▶ الاحترافية والتميز .
- ▶ الفكر الإبداعي والإبتكار .
- ▶ العمل الجماعي وروح الفريق .
- ▶ المسؤولية البيئية والثقافية .
- ▶ Professionalism and excellence .
- ▶ Creative thought and innovation .
- ▶ Teamwork and team spirit .
- ▶ Environmental and cultural responsibility .

GEC
Engineering
consultants



كلمة رئيس مجلس الإدارة

مع كافة التحديات الحالية في مجال الاستشارات الهندسية نسعى للارتقاء بمهنة العمارة والهندسة وتحقيق احتياجات المجتمع بحلول مرنة وإقتصادية تحترم الأبعاد الاجتماعية والثقافية والبيئية ، وذلك بإستخدام أحدث الوسائل المتاحة والعمل الجماعي لتوفير بيئة أكثر صحة وإستدامة وتحقيق راحة ومتطلبات العميل .

م / أحمد ممدوح جادو رئيس مجلس الإدارة

أعمالنا ومشاريعنا

Our portfolio

لدينا العديد من المشاريع التي تمت من خلال GEC وبعض الشركاء .

خدماتنا Our services

الهندسة المعمارية
Architecture

هندسة التخطيط الحضري
Urban planning engineering

أعمال اللاند سكيب
Landscape works

التصميم الداخلي والديكور
Interior design and decoration

الهندسة الإنشائية
Structural engineering

الهندسة الميكانيكية
Mechanical engineering

الهندسة الكهربائية
Electrical engineering

تصميم وصناعة الأثاث
Furniture design and manufacturing

الهندسة المساحية
Surveying engineering



الموقع : أبوظبي - الإمارات العربية المتحدة
تم تخطيط المشروع ليحقق إطلالة متفردة لجميع الوحدات من الإتجاهين
(الأمامي والخلفي) على المياه .





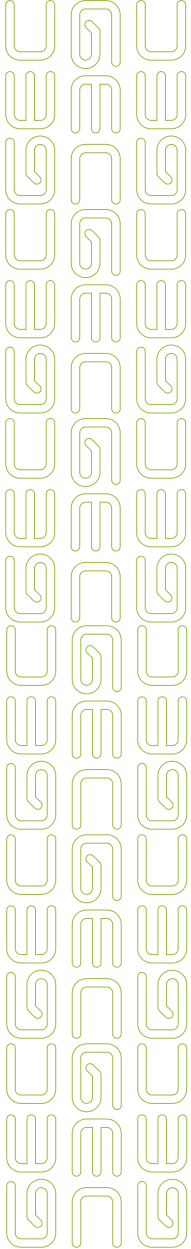

الموقع : العلا - المملكة العربية السعودية

- مشروع سياحي بمدينة العلا يتكون من إحدى مزارع النخيل .
- روعي في التصميم الطابع التراثي وانتشار وحدات النزل الريفية في المزرعة لتحقيق الخصوصية للنزل والتمتع بالطبيعة والمساحات المفتوحة







المساحة : 16,800 متر مربع
الموقع : العاصمة الإدارية الجديدة - مصر

تم تصميم المشروع بطراز معاصر ، يحتل الدورين الأرضي والأول كامل مساحة الأرض كقاعدة لمبنيين توأمين .
الدور الأرضي والأول للمحلات التجارية بينما تقع الوحدات الإدارية في باقي الأدوار المتكررة .





المساحة : 11,336 متر مربع
الموقع : العاصمة الإدارية الجديدة - مصر
تم تصميم المشروع بطراز كلاسيكي حديث ويحتوي على خدمات تجارية وترفيهية
ومطاعم ومناطق مفتوحة.
يتميز موقع المشروع بقرية من النهر الأخضر مما يثرى تجربة رواد اللول.





المشروع : إسكان قيروان
الموقع : المملكة العربية السعودية

روعي في التصميم توزيع العمارات السكنية طبقاً للمبادئ التخطيطية مع توزيع الخدمات والمساحات الخضراء بشكل مناسب كما يُظهر التصميم التدرج الواضح في شبكات الطرق .





الموقع : الشيخ زايد - مصر

صمم المشروع ليوفر إحساس بالفخامة والراحة من خلال تصميم عمري معاصر تتخلله مساحات خضراء وعناصر مائية وملاعب وأماكن مخصصة للمشى وركوب الدراجات كما يضم نادي إجتماعي ومساحات تجارية ومطاعم ومقاهي .







المشروع : الجامعة سكوير
الموقع : الرياض - المملكة العربية السعودية

تم تصميم المشروع ليحتوي على عدد من المباني تستخدم كمحلات تجارية ومطاعم ويتوسطها فراغ مفتوح تطل عليه المطاعم ويمثل مدخل رئيسي للمشروع .



المشروع : إستراحة خاصة بالعلاء
الموقع : المملكة العربية السعودية

























Our experts خبرائنا

تعتمد GEC على خبراء بكفاءة عالية في مختلف التخصصات .. ملتزمون بالقيم الأساسية للشركة من احترافية وعمل جماعي لإنتاج أعمال متكاملة وجودة عالية .



خبرة
12 عام

م / محمد سعيد

مهندس معماري

- التصميم المعماري
- التصميم الداخلي والديكور



خبرة
20 عام

د / محمد إسماعيل

قسم الهندسة المدنية - جامعة المنصورة

- تصميم وتنفيذ الهياكل الخرسانية والمعدنية .
- إدارة المشروعات .
- تصميم ومراقبة البرامج الزمنية .



خبرة
34 عام

م / محمد عبد الوارث

بكالوريوس الفنون التطبيقية
دراسات عليا في التصميم الداخلي والأثاث

- التصميم الداخلي والديكور
- تصميم وصناعة الأثاث



خبرة
15 عام

م / خالد اليماني

مهندس معماري

- التصميم المعماري والتخطيط الحضري
- الرسومات التنفيذية وخطط التنفيذ
- التصميم الداخلي والديكور
- أعمال اللاند سكيب



خبرة
16 عام

م / أحمد عبد الكريم

بكالوريوس الفنون التطبيقية

- تصميم وصناعة الأثاث
- تصميم الديكور



خبرة
12 عام

م / أحمد زيدان

مهندس مدني

- تصميم وتنفيذ الهياكل الخرسانية والمعدنية .
- إدارة المشروعات .
- تصميم ومراقبة البرامج الزمنية .



1

نمذجة
قطعة الأثاث

2

إعتماد
المواد

3

إعتماد
الرسومات التنفيذية

4

بدء عملية التصنيع
تحت الإشراف الهندسي الكامل

تصميم ومصنعة الأثاث

تدخل كل قطعة في سلسلة من العمليات الهندسية بداية من رسومات الورشة التفصيلية ثم إعتماد المواد من قبل إستشاري الإشراف ثم البدء في عملية التصنيع تحت إشراف هندسي كامل .

Each piece enters into a series of engineering operations .. Starting from the detailed workshop drawings, then the approval of the materials by the supervision consultant, and then starting the manufacturing process under full engineering supervision .

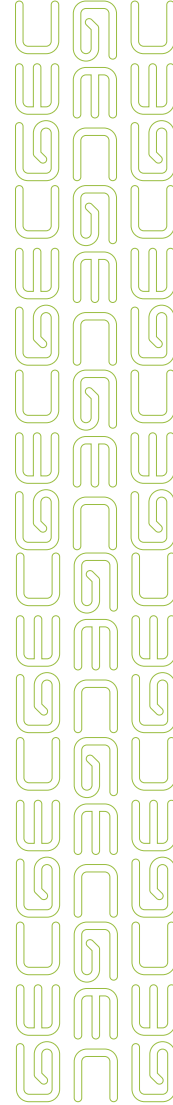

Furniture design and manufacturing



صور واقعية لمشاريع من تنفيذ شركة GEC



صور واقعية لمشاريع من تنفيذ شركة GEC



صور واقعية لمشاريع من تنفيذ شركة GEC



صور واقعية لمشاريع من تنفيذ شركة GEC



صور واقعية لشاريع من تنفيذ شركة GEC



صور واقعية لمشاريع من تنفيذ شركة GEC

تقوم GEC بعمل الرسومات ثنائية الأبعاد لكل قطعة موضح عليها التفاصيل الخاصة بالمساقط الأفقية والواجهات والقطاعات لتكون مرجع عند عملية التصنيع، وذلك بعد اعتمادها من الإستشاري المشرف .

نمذجة قطع الأثاث

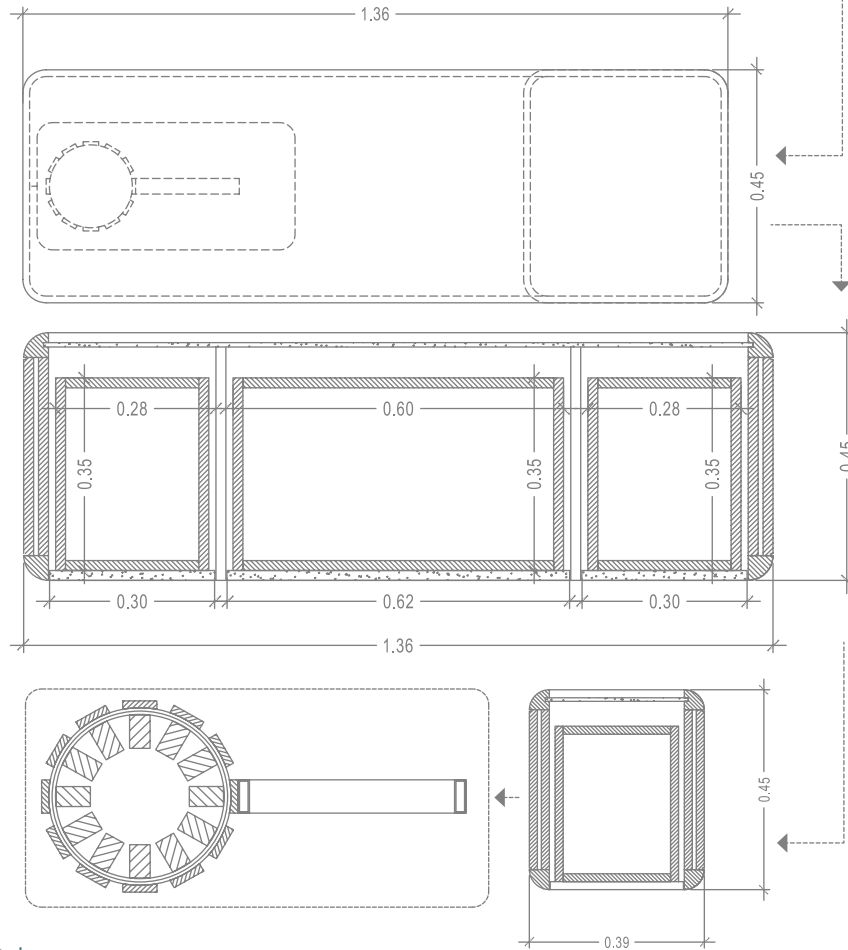

نمذجة قطع الأثاث

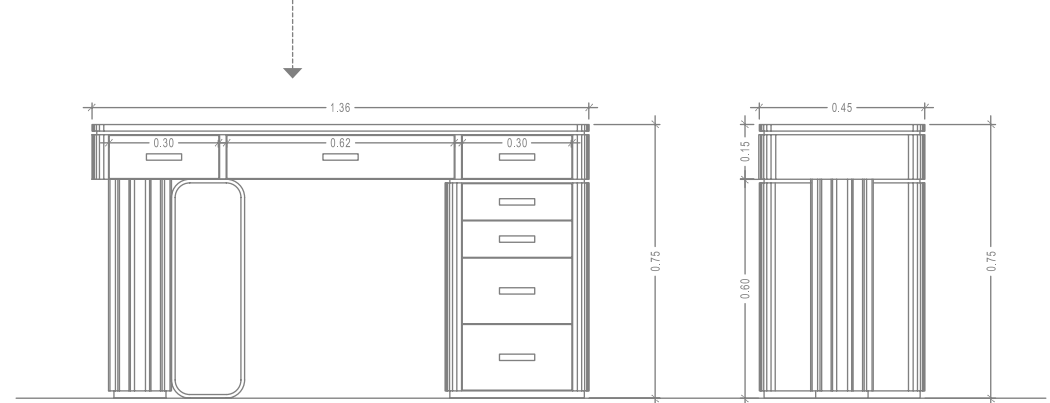

GEC makes 2d drawings for each piece, on which the details of horizontal projections, facades and sectors are indicated for reference during the manufacturing process, after approval by the supervising consultant .



نمذجة قطع الأثاث

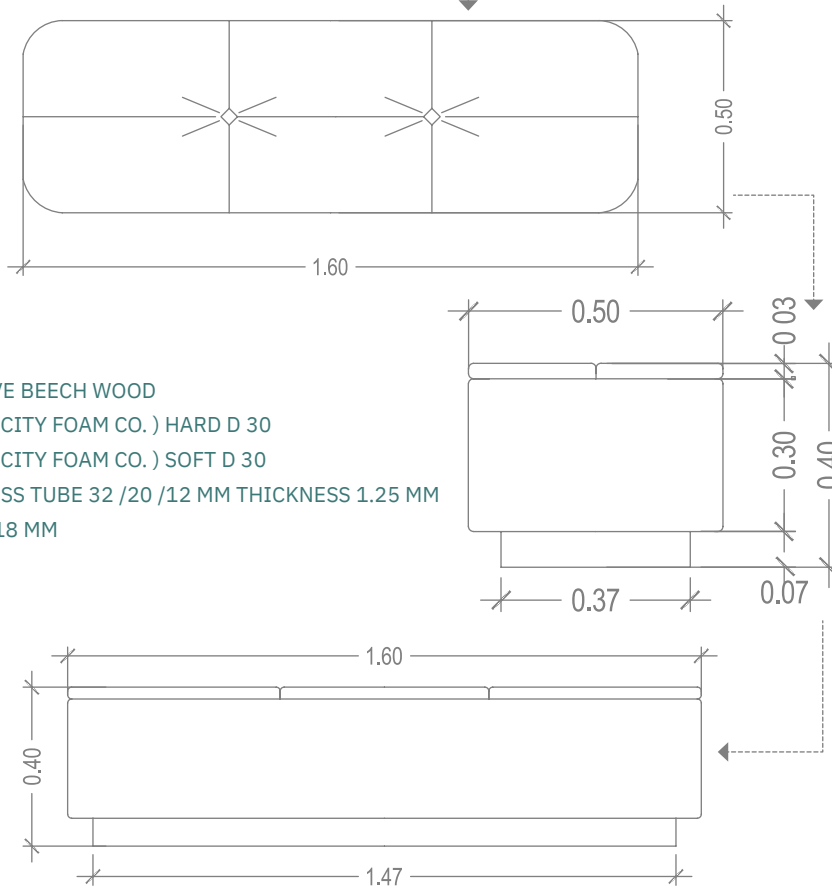

MASSIVE BEECH WOOD
 FOAM (CITY FOAM CO.) HARD D 30
 FOAM (CITY FOAM CO.) SOFT D 30
 STAINLESS TUBE 32 /20 /12 MM THICKNESS 1.25 MM
 konter 18 MM

تقوم GEC بعمل الرسومات ثنائية الأبعاد لكل قطعة موضح عليها التفاصيل الخاصة بالمساقط الأفقية والواجهات والقطاعات لتكون مرجع عند عملية التصنيع ، وذلك بعد اعتمادها من الإستشاري المشرف .



نمذجة قطع الأثاث

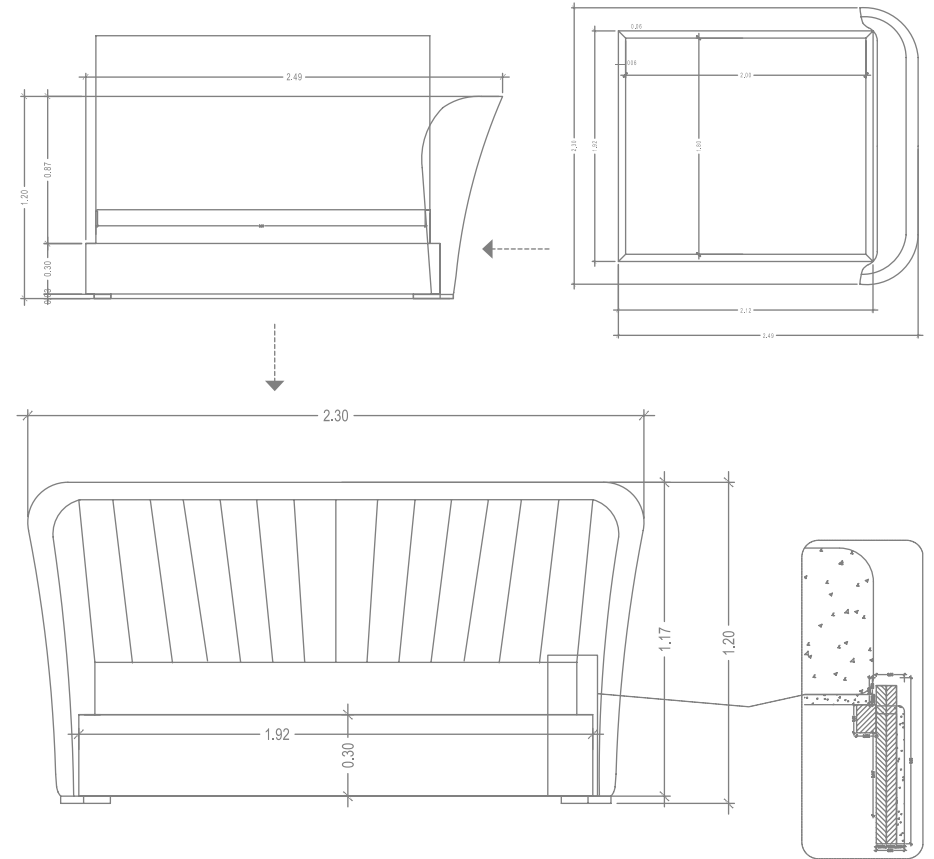

يقدم فريقنا المساعدة في أي مرحلة من مراحل المشروع يحتاجها العميل سواء في المراحل الأولى للتصميم الداخلي أو في المراحل اللاحقة لتعديل التصميمات واختبارات الألوان ومواد التشطيب والأثاث والأجهزة والمنتجات اللازمة.

2

خدمات الأثاث والأجهزة

نُساعد العملاء في تحديد الأثاث المناسب والمواد المختارة ثم يتم تحديث الرسومات طبقاً للاختيارات للتفق عليها.

4

توريد المواد

يوفر التحالف باقات للمنازل والمكاتب والفنادق حسب احتياجاتها من الأثاث والتجهيزات والإكسسوارات .

1

خدمات تصميمية

بداية من التصميمات الأولية إلى التصميمات النهائية واختيار المنتجات .

3

خدمات الديكور

نقوم بتنسيق تصميمك ليعكس شخصيتك باختيار المناسب لك من عناصر الديكور الداخلية والسجاد والستائر وعناصر الإضاءة .

قامت GEC بتوقيع تحالفات مع شركات سعودية وصينية بغرض تقديم الدعم الفني والهندسي لها ، وإثراء عملية تصميم وصناعة الأثاث بالسوق السعودي وتوفير حلول مبتكرة للعملاء وتحويلها إلى واقع ملموس تحت تحالف AGS .

شركاء التحالف لهم سابقة خبرة طويلة بالسوق السعودي مع الجهات الحكومية كوزارة الدفاع ونيوم وكبريات شركات المقاولات بالملكة .

تغطي خدماتنا جميع المنتجات من الأثاث ومواد البناء والتشطيبات والديكور ووحدات الإضاءة والسجاد والإكسسوارات من كبار الموردين في الصين ومصر .



اتحاد
AGS
Union

AGS

IAGS Union

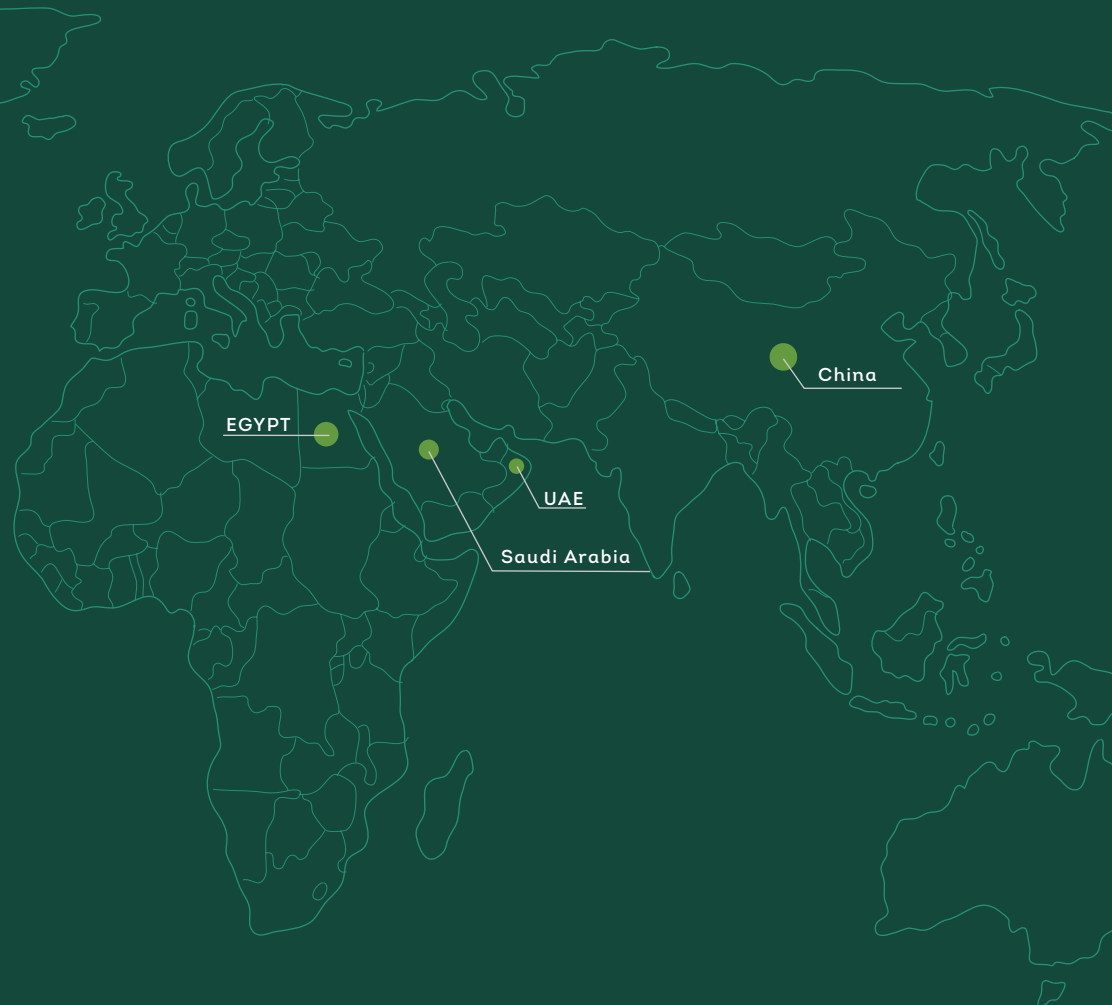

AGS UNION



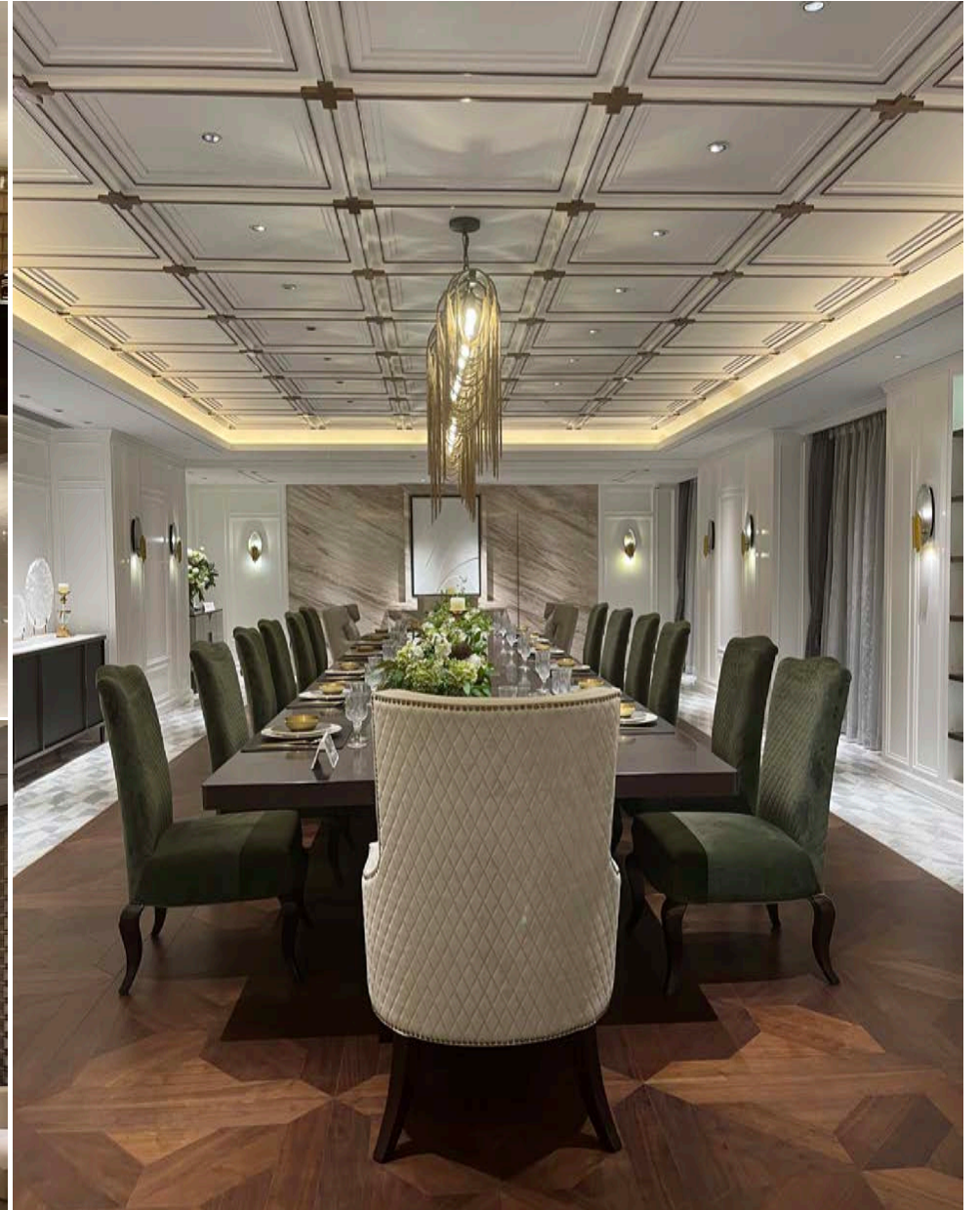





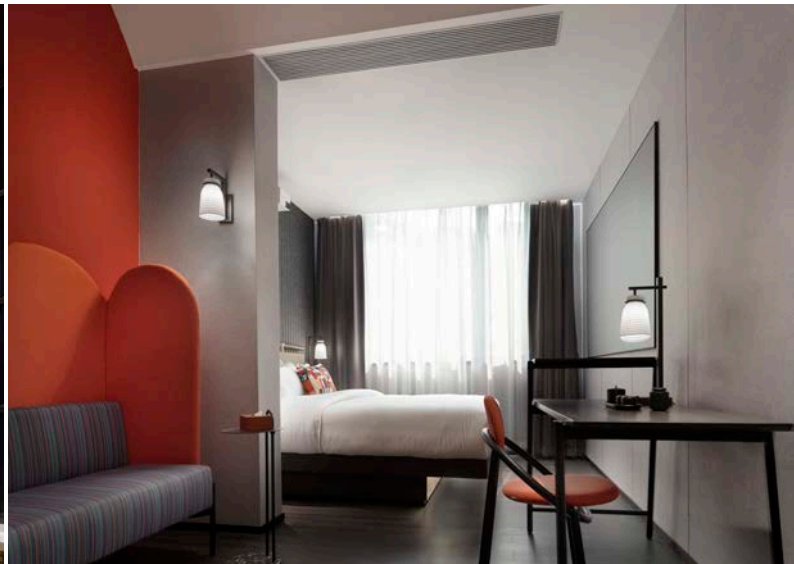

















ZUHAIR FAYEZ PARTNERSHIP  CONSULTANT		AL-FAHD CO. Trading, Industries and Contracting  SUB-CONTRACTOR	
MATERIAL SUBMITTAL Supporting Buildings Project (Phase 1) – 009/56/EPC/2019 Q-5 (ZONE –A)			
SUBJECT: TECHNICAL SUBMITTAL FOR BUILDING (118) FURNITURE			
Specs. Code & Ref.	B.O.Q. Code Ref.	Drawing No.	Submittal No. Q5-PH1-ZA-A-MS-163
			Date Received: 01-06-2022
			Date Returned:
Sub-contractor Name: AL-FAHD CO. Trading, Industries and Contracting Address: P.O. BOX 354 QASSIM -UNAIZAH Address: P.O. BOX 5445 RIYADH 11422 Phone: 063644555 Telex: 063645969			
Manufacturer		Supplier/Agent	
Name:	Name:	Address:	Address:
Phone:	Phone:	Fax:	Fax:
Information submitted and attached:			
Certificates <input type="checkbox"/>	Technical Brochure <input checked="" type="checkbox"/>	Manufacturer's Data & Specs. <input checked="" type="checkbox"/>	Shop Drawings <input type="checkbox"/>
Operation & Maintenance Manual <input type="checkbox"/>	Spare Parts List <input type="checkbox"/>	As Built Drawings <input type="checkbox"/>	Warranty <input type="checkbox"/>
Samples <input type="checkbox"/>	Others (specify) <input type="checkbox"/>		
Contractor's Comments:			
See Attachment 			
CIVIL / STR	ARCH	MECH	ELECT HVAC
Note:	This review does not relieve the contractor (Contractor) Of his responsibilities under the terms of the contract nor authorize additional compensation. Signature: ENG. MAHMOUD DUKHAN Date:		
Consultant's Comments: * Specification code B with comment. * Furniture model acceptable and follow final letter approved by client. Re submit complete detail and shop drawing by man.			
See Attachment			
Status:	Discipline	Sign & Date	Resident Engineer
A - Approved <input type="checkbox"/>	Arch <input checked="" type="checkbox"/>	 7/16/22	Client
B - Approved as noted <input checked="" type="checkbox"/>	Civil <input type="checkbox"/>	Sign:	Si
C - Revise and submit <input checked="" type="checkbox"/>	Mech <input type="checkbox"/>	Date:	Di
D - Rejected <input type="checkbox"/>	Elect <input type="checkbox"/>	Name:	Ni
E - Noted/ NA <input type="checkbox"/>	HVAC <input type="checkbox"/>		
	LS <input type="checkbox"/>		
REMARKS: ACCEPTED IS SUBJECT TO CLIENT SELECTION APPROVAL			
Remarks: 1. The drawings and materials submitted by the contractor should be covered by the contract value. Any additional materials should be mentioned in the submittal. 2. Copies and Attachments: Original (for Consultant), Copy No. (1) (for Consultant), Copy No. (2) (for Site Manager).			



ZUHAIR FAYEZ PARTNERSHIP  CONSULTANT		MASAH CONTRACTING CO.  SUB CONTRACTOR	
MATERIAL SUBMITTAL PROJECT NAME: SUPPORTING BUILDINGS PROJECT (PHASE-2) ZONE-B			
SUBJECT: TECHNICAL SUBMITTAL FOR SINGLE BED, WARDROB, NIGHT STAND, POUF, TV UNIT, BEDDING SET & OUTDOOR SEATING SET ETC. DWG. & TECHNICAL DATA SHEET BY M/s. ARCH 17			
B.O.Q. Code Ref.	ATTACHMENT INCLUDES: A) TECHNICAL DWG - DATA SHEET HARD COPY	Submittal No. Q5-PH2-ZB-AR-MT-196	Date Received: 04/19/2023
			Date Returned:
Sub-contractor Name: MASAH CONTRACTING CO. Address: P.O. Box 272000 Riyadh 34241, Kingdom of Saudi Arabia Address: Phone: 966 55 500 3427 Telex: +966 011 216 7854			
Manufacturer		Supplier/Agent	
Name:	Name:	Address:	Address:
Phone:	Phone:	Fax:	Fax:
Information submitted and attached:			
Certificates <input type="checkbox"/>	Technical Brochure <input checked="" type="checkbox"/>	Manufacturer's Data & Specs. <input type="checkbox"/>	Shop Drawings <input type="checkbox"/>
Operation & Maintenance Manual <input type="checkbox"/>	Spare Parts List <input type="checkbox"/>	As Built Drawings <input type="checkbox"/>	Warranty <input type="checkbox"/>
Samples <input type="checkbox"/>	Others (specify) <input type="checkbox"/>		
Contractor's Comments: PQD of M/s. ARCH. 17 IS ALREADY APPROVED UNDER SUBMITTAL NO.: Q5-PH2-ZB-AR-MT-142			
See Attachment 			
Note:	This review does not relieve the contractor (Contractor) Of his responsibilities under the terms of the contract nor authorize additional compensation. Signature: Date: 04/09/2023		
Consultant's Comments: * Refer the technical attached comment * Coordinate ALL OTS AS PER TEST LASOYT APPROVED BY CLIENT * ALL MATERIAL & SAMPLE			
See Attachment <input type="checkbox"/>			
Status:	Discipline	Sign & Date	Resident Engineer
A - Approved <input type="checkbox"/>	Arch <input checked="" type="checkbox"/>	 5/19/22	Client
B - Approved as noted <input checked="" type="checkbox"/>	Civil <input type="checkbox"/>	Sign:	Si
C - Revise and submit <input type="checkbox"/>	Mech <input type="checkbox"/>	Date:	Di
D - Rejected <input type="checkbox"/>	Elect <input type="checkbox"/>	Name:	Ni
E - Noted/ NA <input type="checkbox"/>	HVAC <input type="checkbox"/>		
REMARKS: 1. The drawings and materials submitted by the contractor should be covered by the contract value. Any additional materials should be mentioned in the submittal. 2. Copies and Attachments: Original (For Consultant), Copy No. (1) (For Consultant), Copy No. (2) (For Site Manager).			



 ZUHAIR FAYEZ PARTNERSHIP CONSULTANT	 MASAH CONTRACTING CO. SUB CONTRACTOR		
MATERIAL SUBMITTAL PROJECT NAME: SUPPORTING BUILDINGS PROJECT (PHASE-2) ZONE-B			
SUBJECT: TECHNICAL SUBMITTAL FOR CLINIC, STP AND MOSQUE FURNITURE, DWG AND DATA SHEET BY M/S. ARCH 17			
B.O.Q. Code Ref.	ATTACHMENT INCLUDES: A. TECH. DOCUMENTS DWG - DATASHEET, JIARD COPY	Submittal No. Q5-PH2-ZB-AR-MT-189	
		Date Received: 17/9/2023	
		Date Returned:	
Sub-contractor Name: MASAH CONTRACTING CO. Address: P.O. Box 272000 Riyadh 11352, Kingdom of Saudi Arabia Address: Phone: 966 55 500 3427 Telex: +966 011 216 7854			
Manufacturer Name: _____ Supplier/Agent Name: _____ Address: _____ Address: _____ Phone: _____ Phone: _____ MAIL: _____ Telex: _____ MAIL: _____ Telex: _____			
Information submitted and attached: Certificates <input type="checkbox"/> Operation & Maintenance Manual <input type="checkbox"/> Technical Brochure <input checked="" type="checkbox"/> Spare Parts List <input type="checkbox"/> Manufacturer's Data & Specs. <input type="checkbox"/> As Built Drawings <input type="checkbox"/> Shop Drawings <input checked="" type="checkbox"/> Warranty <input type="checkbox"/> Samples <input type="checkbox"/> Others (specify) <input type="checkbox"/>			
Contractor's Comments: PQD of M/s. ARTIC IS ALREADY APPROVED UNDER SUBMITTAL # Q5-PH2-ZB-AR-DC-142			
Note: This review does not relieve the contractor (Contractor) Of his responsibilities under the terms of the contract nor authorize additional compensation.		Signature: _____ Date: 16/07/2023	
Consultant's Comments: <i>*the technical & shop Drawing Accepted. Design And color for material Accepted by client And model in show room client</i>			
See Attachment <input type="checkbox"/>			
Status:	Discipline	Sign & Date	Resident Engineer
A - Approved <input type="checkbox"/>	<input checked="" type="checkbox"/> Arch	<i>AMY FAYEZ 17/9/2023</i>	<i>[Signature]</i>
B - Approved as noted <input checked="" type="checkbox"/>	<input type="checkbox"/> Civil		
C - Revise and submit <input type="checkbox"/>	<input type="checkbox"/> Mech.		
D - Rejected <input type="checkbox"/>	<input type="checkbox"/> Elect		
E - Noted/ NA <input type="checkbox"/>	<input type="checkbox"/> HVAC		
Remarks: 1. The drawings and materials submitted by the contractor should be covered by the contract value. Any additional materials or drawings should be mentioned in the submittal. 2. Copies and Attachments: Original (For Consultant), Copy No. (1) (For Consultant), Copy No. (2) (For Site Manager).			

 ZUHAIR FAYEZ PARTNERSHIP CONSULTANT	MINISTRY OF DEFENSE CLIENT	 AL-FAHD CO. Trading, Industries and Contracting MAIN - CONTRACTOR	 SUB - CONTRACTOR
DOCUMENT SUBMITTAL Supporting Buildings Project (Phase 1) – 009/56/EPC/2019 Q-5 (ZONE –A)			
SUBJECT: FURNITURE WORKS (SUPPLY AND INSTALLATION) (PREQUALIFICATION)			
Specs. Code & Ref.	B.O.Q. Code Ref.	Drawing No.	Submittal No. Q5-PH1-ZA-A-DC-068F
			Date Received: 14-12-2021
			Date Returned: 28/12/2021
Sub-contractor Name: AL-FAHD CO. Trading, Industries and Contracting Address: P.O. BOX 354 QASSIM -UNIAZH Address: P.O. BOX 5445 RIYADH 11422 Phone: 063644555 Telex: 063645969			
Manufacturer Name: _____ Supplier/Agent Name: _____ Address: _____ Address: _____ Phone: _____ Phone: _____ Fax: _____ Telex: _____ Fax: _____ Telex: _____			
Information submitted and attached: Certificates <input type="checkbox"/> Operation & Maintenance Manual <input type="checkbox"/> Technical Brochure <input type="checkbox"/> Spare Parts List <input type="checkbox"/> Manufacturer's Data & Specs. <input type="checkbox"/> As Built Drawings <input type="checkbox"/> Shop Drawings <input type="checkbox"/> Warranty <input type="checkbox"/> Samples <input type="checkbox"/> Others (specify) <input type="checkbox"/>			
Contractor's Comments:			
Note: This review does not relieve the contractor (Contractor) Of his responsibilities under the terms of the contract nor authorize additional compensation.		Signature: _____ Date: _____	
Consultant's Comments: <i>*The prequalification Acceptable supply furniture works. Final approved as per client selected. *Provided catalog for selected model with ALL Specs material for review And Approved</i>			
See Attachment <input type="checkbox"/>			
Status:	Discipline	Sign & Date	Resident Engineer
A - Approved <input type="checkbox"/>	<input checked="" type="checkbox"/> Arch	<i>AMY FAYEZ 16/12/2021</i>	<i>[Signature]</i>
B - Approved as noted <input checked="" type="checkbox"/>	<input type="checkbox"/> Civil		
C - Revise and submit <input type="checkbox"/>	<input type="checkbox"/> Mech.		
D - Rejected <input type="checkbox"/>	<input type="checkbox"/> Elect		
E - Noted/ NA <input type="checkbox"/>	<input type="checkbox"/> HVAC		
Remarks: 1. The drawings and materials submitted by the contractor should be covered by the contract value. Any additional materials or drawings should be mentioned in the submittal. 2. Copies and Attachments: Original (For Consultant), Copy No. (1) (For Consultant), Copy No. (2) (For Site Manager)			

ORIGINAL IS SUBJECT TO CLIENT APPROVAL

SUBMIT FOR MATERIAL WITH SPECS/DATA

 ZUHAIR FAYEZ PARTNERSHIP CONSULTANT	 MINISTRY OF DEFENCE CLIENT		
PROJECT NAME: CONSTRUCTION OF SUPPORTING BUILDING WITH SERVICES.			
MATERIAL SUBMITTAL FORM			
SUBJECT: SAMPLE SUBMITTAL OF BED MATRESS (SUPPLIER ARCH 17.)			
Specs. Code & Ref.	B.O.Q. Code Ref.	Drawing No	Submittal No.
Div. 032	01-202	01-202	CSBS-AR-MT-090-R1
Date Received: 28/2/2023		Date Returned: _____	
Sub-contractor Name: _____		Address: _____	
Address: _____		Phone: _____	
Telex: _____		Telex: _____	
Manufacturer Name: _____		Supplier/Agent Name: _____	
Address: _____		Address: _____	
Phone: _____		Phone: _____	
Fax: _____		Fax: _____	
Telex: _____		Telex: _____	
Information submitted and attached:			
Certificates <input type="checkbox"/>	Operation & Maintenance Manual <input type="checkbox"/>		
Technical Brochure <input type="checkbox"/>	Spare Parts List <input type="checkbox"/>		
Manufacturer's Data & Specs. <input type="checkbox"/>	As-Built Drawings <input type="checkbox"/>		
Shop Drawings <input type="checkbox"/>	Warranty <input type="checkbox"/>		
Samples <input checked="" type="checkbox"/>	Others (specify) <input type="checkbox"/>		
Contractor Comments:			
Submittal: SAMPLE SUBMITTAL OF BED MATRESS (SUPPLIER ARCH 17.) See Attachment <input type="checkbox"/>			
Civil/ STR	Arch: Amr	Mech:	Elec: _____
			HVAC: _____
Note: This review does not relieve the contractor Of his responsibilities under the terms of the contract nor authorize additional compensation. (Contractor) Signature: _____ Date: 22/4/23			
Consultant's Comments:			
the MATERIAL SAMPLE Accepted. 27cm high hit technical Specs Accepted AS per previous approved.			
See Attachment <input type="checkbox"/>			
Status:	Discipline	Sign & Date	CLIENT
A - Approved <input type="checkbox"/>	<input checked="" type="checkbox"/> Arch	Amr 28/2/23	
B - Approved as noted <input checked="" type="checkbox"/>	<input type="checkbox"/> Civil		
C - Revise and submit <input type="checkbox"/>	<input type="checkbox"/> Mech		
D - Rejected <input type="checkbox"/>	<input type="checkbox"/> Elect		
E - Noted/ NA <input type="checkbox"/>	<input type="checkbox"/> HVAC		
	<input type="checkbox"/> LS		
Remarks:			
1. The drawings and materials submitted by the contractor should be covered by the contract value. Any additional materials or drawings should be mentioned in the submittal.			
2. Copies and Attachments: Original (for Consultant), Copy No. (1) (for Site Consultant), Copy No. (2) (for Site Manager).			

 ZUHAIR FAYEZ PARTNERSHIP CONSULTANT	 MINISTRY OF DEFENCE CLIENT		
PROJECT NAME: CONSTRUCTION OF SUPPORTING BUILDING WITH SERVICES.			
MATERIAL SUBMITTAL FORM			
SUBJECT: MATERIAL TECHNICAL SUBMITTAL OF GYM EQUIPMENT (SUPPLIER ARCH 17.)			
Specs. Code & Ref.	B.O.Q. Code Ref.	Drawing No	Submittal No.
Div. 032	01-202	01-202	CSBS-AR-MT-012B
Date Received: 27.2.23		Date Returned: _____	
Sub-contractor Name: _____		Address: _____	
Address: _____		Phone: _____	
Telex: _____		Telex: _____	
Manufacturer Name: _____		Supplier/Agent Name: _____	
Address: _____		Address: _____	
Phone: _____		Phone: _____	
Fax: _____		Fax: _____	
Telex: _____		Telex: _____	
Information submitted and attached:			
Certificates <input type="checkbox"/>	Operation & Maintenance Manual <input type="checkbox"/>		
Technical Brochure <input type="checkbox"/>	Spare Parts List <input type="checkbox"/>		
Manufacturer's Data & Specs. <input type="checkbox"/>	As-Built Drawings <input type="checkbox"/>		
Shop Drawings <input type="checkbox"/>	Warranty <input type="checkbox"/>		
Samples <input type="checkbox"/>	Others (specify) <input type="checkbox"/>		
Contractor Comments:			
Submittal: MATERIAL TECHNICAL SUBMITTAL OF GYM EQUIPMENT (SUPPLIER ARCH 17.) See Attachment <input type="checkbox"/>			
Civil/ STR	Arch: Amr	Mech: Amr	_____
Note: This review does not relieve the contractor Of his responsibilities under the terms of the contract nor authorize additional compensation. (Contractor) Signature: _____ Date: _____			
Consultant's Comments:			
the technical ACCEPTABLE DATA specs AS per selected. No ADDITIONAL COST FOR ALL SCHEDULES SUBMITE 2 & 3 implement.			
See Attachment <input type="checkbox"/>			
Status:	Discipline	Sign & Date	CLIENT
A - Approved <input type="checkbox"/>	<input checked="" type="checkbox"/> Arch	Amr 27/2/23	
B - Approved as noted <input checked="" type="checkbox"/>	<input type="checkbox"/> Civil		
C - Revise and submit <input type="checkbox"/>	<input type="checkbox"/> Mech		
D - Rejected <input type="checkbox"/>	<input type="checkbox"/> Elect		
E - Noted/ NA <input type="checkbox"/>	<input type="checkbox"/> HVAC		
	<input type="checkbox"/> LS		
Remarks:			
1. The drawings and materials submitted by the contractor should be covered by the contract value. Any additional materials or drawings should be mentioned in the submittal.			
2. Copies and Attachments: Original (for Consultant), Copy No. (1) (for Site Consultant), Copy No. (2) (for Site Manager).			

مهمتنا ◀

توفير حلول مبتكرة ومتكاملة مواكبة للتطور ، وفي الوقت ذاته تهتم باحترام واستدامة القيم الإجتماعية والثقافية المحلية، وتراعي البعد البيئي والإقتصادي .

GEC
Engineering
consultants

f t i n GEC

🏠 www.geconsult.net
✉ info@geconsult.net
☎ +966 55 440 1797



المحتوى

64	خبـرائنا
66	تصميم وصناعة الأثاث
82	إتحاد AGS
86	مشاريع وأعمال الاتحاد
100	شهادات اعتماد الاتحاد
106	تواصل معنا
108	المحتوى



المحتوى

2	الرؤية والقيم الأساسية
3	كلمة رئيس مجلس الإدارة
4	خدماتنا
5	أعمالنا ومشاريعنا
6	مارينا أبو ظبي
12	منتجع ريفي ب مدينة العلا
18	أدوز مـول
22	CATALAN MALL
26	إسكان قـيـروان
30	Terrace Compound
36	الجامعة سكـوير
38	إستراحة العلا
40	فيـلا سكنية
44	التصميم الداخلي والديكور

GEC
Engineering
consultants

[f](#) [t](#) [o](#) [i](#) GEC



[www.geconsult.net](#)
info@geconsult.net
[+966 55 440 1797](tel:+966554401797)